

安装在φ22和φ25面板切口

- 可用摆杆方便地拆卸单元。
- 标准配备了防指触功能开关。
- φ25用的环还能对应φ25的面板开口。
- 用开型 (叉型) 或闭型 (圆型) 压接端子安装。
- IP65耐油 (非带灯型)
IP65 (带灯型)

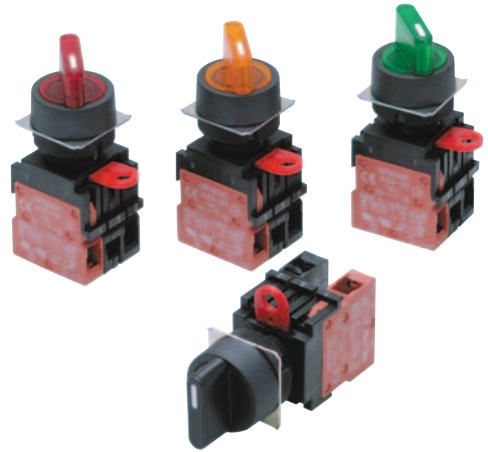

请参见A22的“按钮开关/指示灯共通注意事项”和“注意事项”。

型号结构

■ 型号标准..... 成套发货, 包括选择器、灯 (仅带灯型) 和开关。
有关组合的详细信息, 请参见第2页~第7页上的种类。

(1) (2) (3) (4) (5)
A 22 W - 2M G - 6A - 11

(1) 种类

符号	种类
S	不带灯
W	带灯

(3) 彩色照明

符号	颜色
R	红色
G	绿色
Y	黄色
A	蓝色
无	黑色*

* 只限于不带灯型号

(4) 光源 无减压单元

符号	类型	使用电压
无		不带灯
6A	LED	AC/DC6V
12A		AC/DC12V
24A		AC/DC24V

带减压单元

符号	类型	使用电压
T1	LED	AC100V
T2		AC200V

• LED包含AC/DC24V型。

(5) 接点构成

符号	说明
10	SPST-NO *
01	SPST-NC *
11	SPST-NO + SPST-NC
20	SPST-NO + SPST-NO
02	SPST-NC + SPST-NC

* 对于具有2位的型号
注: 接点额定值为标准负载。
关于微小负载, 请参见A22的附件部分。

(2) 位数/复位方式

符号	位数	复位方式
2M	2位	手动
2A		自动
3M	3位	手动
3A		自动

种类

■ 成套组合型号 成套发货，包括选择器、灯（仅带灯型）和开关。

● 非带灯型旋钮型选择开关

形状	位数	复位方式	输出	型号	选择器颜色
旋钮型选择开关 A22S 	2位	手动	SPST-NO	A22S-2M-10	黑色
			SPST-NC	A22S-2M-01	
			SPST-NO + SPST-NC	A22S-2M-11	
		SPST-NO + SPST-NO	A22S-2M-20		
		SPST-NC + SPST-NC	A22S-2M-02		
		自动	SPST-NO	A22S-2A-10	
	SPST-NC		A22S-2A-01		
	SPST-NO + SPST-NC		A22S-2A-11		
	3位	手动	SPST-NO + SPST-NC	A22S-3M-11	
			SPST-NO + SPST-NO	A22S-3M-20	
			SPST-NC + SPST-NC	A22S-3M-02	
		自动	SPST-NO + SPST-NC	A22S-3A-11	
			SPST-NO + SPST-NO	A22S-3A-20	
			SPST-NC + SPST-NC	A22S-3A-02	

注：接点额定值为标准负载。

种类

■ 成套组合型..... 成套发货, 包括选择器、灯 (仅带灯型) 和开关。

● 带灯旋钮型选择开关

形状	位数	复位方式	输出	使用电压	型号	符号 (颜色)
旋钮型选择开关 A22W LED带灯 (无减压单元)	2位	手动	SPST-NO	AC/DC6V	A22W-2M□-6A-10	R (红色) Y (黄色) G (绿色) A (蓝色)
				AC/DC12V	A22W-2M□-12A-10	
				AC/DC24V	A22W-2M□-24A-10	
			SPST-NC	AC/DC6V	A22W-2M□-6A-01	
				AC/DC12V	A22W-2M□-12A-01	
				AC/DC24V	A22W-2M□-24A-01	
			SPST-NO + SPST-NC	AC/DC6V	A22W-2M□-6A-11	
				AC/DC12V	A22W-2M□-12A-11	
				AC/DC24V	A22W-2M□-24A-11	
			SPST-NO + SPST-NO	AC/DC6V	A22W-2M□-6A-20	
				AC/DC12V	A22W-2M□-12A-20	
				AC/DC24V	A22W-2M□-24A-20	
		SPST-NC + SPST-NC	AC/DC6V	A22W-2M□-6A-02		
			AC/DC12V	A22W-2M□-12A-02		
			AC/DC24V	A22W-2M□-24A-02		
		自动	SPST-NO	AC/DC6V	A22W-2A□-6A-10	
				AC/DC12V	A22W-2A□-12A-10	
				AC/DC24V	A22W-2A□-24A-10	
	AC/DC6V			A22W-2A□-6A-01		
	AC/DC12V			A22W-2A□-12A-01		
	AC/DC24V			A22W-2A□-24A-01		
	SPST-NC		AC/DC6V	A22W-2A□-6A-01		
			AC/DC12V	A22W-2A□-12A-01		
			AC/DC24V	A22W-2A□-24A-01		
			AC/DC6V	A22W-2A□-6A-11		
			AC/DC12V	A22W-2A□-12A-11		
			AC/DC24V	A22W-2A□-24A-11		
	SPST-NO + SPST-NC		AC/DC6V	A22W-2A□-6A-11		
			AC/DC12V	A22W-2A□-12A-11		
			AC/DC24V	A22W-2A□-24A-11		
			AC/DC6V	A22W-2A□-6A-20		
			AC/DC12V	A22W-2A□-12A-20		
			AC/DC24V	A22W-2A□-24A-20		
	SPST-NO + SPST-NO	AC/DC6V	A22W-2A□-6A-20			
		AC/DC12V	A22W-2A□-12A-20			
		AC/DC24V	A22W-2A□-24A-20			
AC/DC6V		A22W-2A□-6A-02				
AC/DC12V		A22W-2A□-12A-02				
AC/DC24V		A22W-2A□-24A-02				
3位	手动	SPST-NO + SPST-NC	AC/DC6V	A22W-3M□-6A-11		
			AC/DC12V	A22W-3M□-12A-11		
			AC/DC24V	A22W-3M□-24A-11		
		SPST-NO + SPST-NO	AC/DC6V	A22W-3M□-6A-20		
			AC/DC12V	A22W-3M□-12A-20		
			AC/DC24V	A22W-3M□-24A-20		
		SPST-NC + SPST-NC	AC/DC6V	A22W-3M□-6A-02		
			AC/DC12V	A22W-3M□-12A-02		
			AC/DC24V	A22W-3M□-24A-02		
	自动	SPST-NO + SPST-NC	AC/DC6V	A22W-3A□-6A-11		
			AC/DC12V	A22W-3A□-12A-11		
			AC/DC24V	A22W-3A□-24A-11		
		SPST-NO + SPST-NO	AC/DC6V	A22W-3A□-6A-20		
			AC/DC12V	A22W-3A□-12A-20		
			AC/DC24V	A22W-3A□-24A-20		
		SPST-NC + SPST-NC	AC/DC6V	A22W-3A□-6A-02		
			AC/DC12V	A22W-3A□-12A-02		
			AC/DC24V	A22W-3A□-24A-02		

注1. 订货时, 请在型号的□中指定所需的选择器颜色符号。

2. 接点额定值为标准负载。

单品型号: 请参见第6页~第7页。
(选择器、灯和开关可以单独订购。)

■ 规格: 请参见A22。■ 外形尺寸: 请参见第10页。
■ 附件和工具: 请参见A22。

种类

■ 成套组合型..... 成套发货, 包括选择器、灯 (仅带灯型) 和开关。

● 带灯旋钮型选择开关

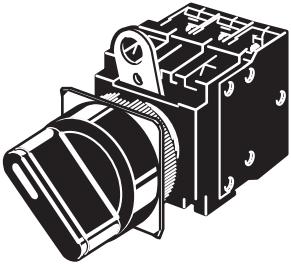
形状	位数	复位方式	输出	使用电压	型号	选择器符号 (颜色)
旋钮型选择开关 A22W LED减压带灯 (带减压单元) 	2位	手动	SPST-NO	AC100V	A22W-2M□-T1-10	R (红色) Y (黄色) G (绿色) A (蓝色)
				AC200V	A22W-2M□-T2-10	
			SPST-NC	AC100V	A22W-2M□-T1-01	
				AC200V	A22W-2M□-T2-01	
			SPST-NO + SPST-NC	AC100V	A22W-2M□-T1-11	
				AC200V	A22W-2M□-T2-11	
		SPST-NO + SPST-NO	AC100V	A22W-2M□-T1-20		
			AC200V	A22W-2M□-T2-20		
		自动	SPST-NC + SPST-NC	AC100V	A22W-2M□-T1-02	
				AC200V	A22W-2M□-T2-02	
			SPST-NO	AC100V	A22W-2A□-T1-10	
				AC200V	A22W-2A□-T2-10	
	SPST-NC		AC100V	A22W-2A□-T1-01		
			AC200V	A22W-2A□-T2-01		
	SPST-NO + SPST-NC	AC100V	A22W-2A□-T1-11			
		AC200V	A22W-2A□-T2-11			
	3位	手动	SPST-NO + SPST-NC	AC100V	A22W-3M□-T1-11	
				AC200V	A22W-3M□-T2-11	
			SPST-NO + SPST-NO	AC100V	A22W-3M□-T1-20	
		AC200V		A22W-3M□-T2-20		
		自动	SPST-NC + SPST-NC	AC100V	A22W-3M□-T1-02	
				AC200V	A22W-3M□-T2-02	
	SPST-NO + SPST-NC		AC100V	A22W-3A□-T1-11		
		AC200V	A22W-3A□-T2-11			
SPST-NO + SPST-NO	AC100V	A22W-3A□-T1-20				
	AC200V	A22W-3A□-T2-20				
SPST-NC + SPST-NC	AC100V	A22W-3A□-T1-02				
	AC200V	A22W-3A□-T2-02				

注1. 订货时, 请在型号的□中指定所需的选择器颜色符号。

2. 接点额定值为标准负载。

单品型号: 请参见第6页~第7页。
(选择器、灯和开关可以单独订购。)

■ 规格: 请参见A22。■ 外形尺寸: 请参见第10页。
■ 附件和工具: 请参见A22。



种类

■ **成套组合型号** 按钮、灯和开关可以单独订购。可将这些部件组合为成套组合型号中不提供的单元，也可将其作为维护部件库存。

● **订购：请从第6页开始的清单中指定型号。**

不带灯型

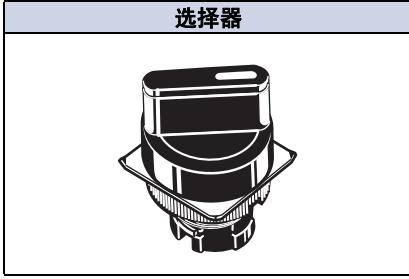

带灯型（无减压单元）

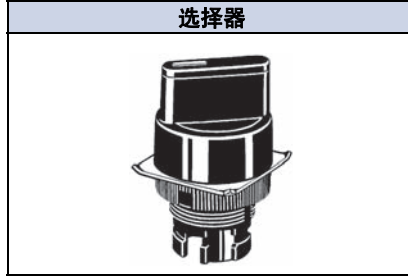

带灯型（带减压单元）

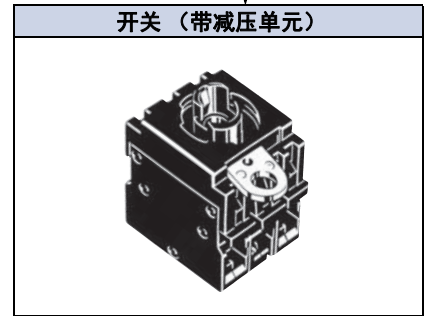
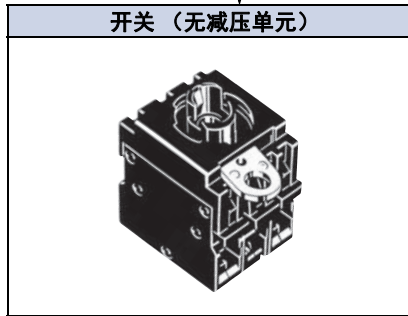
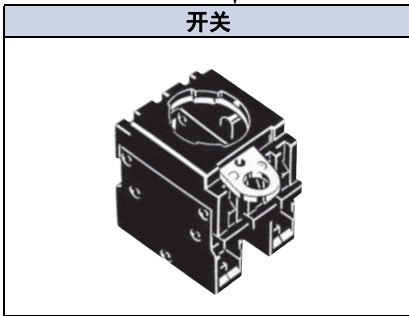
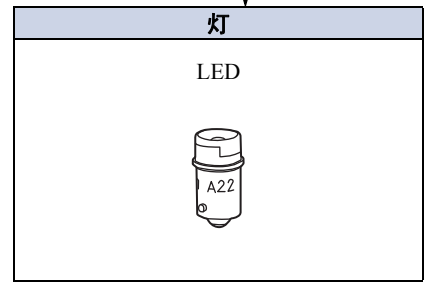
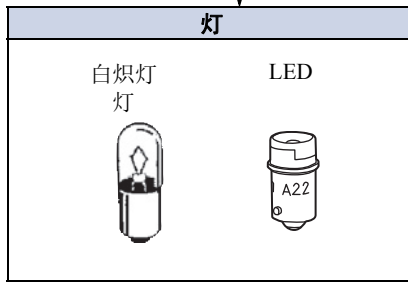
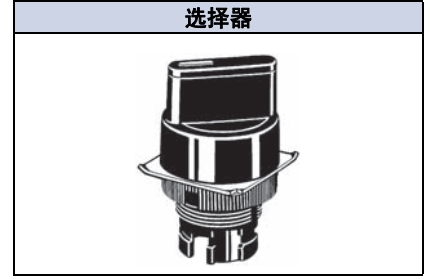

成套型号：请参见第2页～第4页。

■ 规格：请参见A22。 ■ 外形尺寸：请参见第10页。
■ 附件和工具：请参见A22。











种类

■ **非成套组合型号**..... 选择器、灯或开关可以单独订购。可将这些部件组合为成套组合型号中不提供的单元，也可将其作为维护部件库存。

● **选择器**

● **不带灯型（颜色：仅提供黑色）**

密封部件		IP65（耐油）	
		形状	标准型摆杆
复位方式		型号	
2位	手动		A22S-2M
	自动		A22S-2A
3位	手动		A22S-3M
	自动		A22S-3A

密封部件		IP65（耐油）	
		形状	长的摆杆
复位方式		型号	
2位	手动		A22S-C2M
	自动		A22S-C2A
3位	手动		A22S-C3M
	自动		A22S-C3A

● **带灯**

密封部件		IP65	
		形状	标准摆杆
位	复位方式	选择器颜色	型号
			2位
绿色	A22W-2MG		
黄色	A22W-2MY		
自动	蓝色	A22W-2MA	
	红色	A22W-2AR	
	绿色	A22W-2AG	
3位	手动	黄色	A22W-2AY
		蓝色	A22W-2AA
		红色	A22W-3MR
	自动	绿色	A22W-3MG
		黄色	A22W-3MY
		蓝色	A22W-3MA
自动	红色	A22W-3AR	
	绿色	A22W-3AG	
	黄色	A22W-3AY	
		蓝色	A22W-3AA

注：白炽灯和LED灯都可用于上述型号。

成套型号：请参见第2页～第4页。

■ 规格：请参见A22。■ 外形尺寸：请参见第10页。
■ 附件和工具：请参见A22。



种类

■ **非成套组合型号**..... 选择器、灯或开关可以单独订购。可将这些部件组合为成套组合型号中不提供的单元，也可将其作为维护部件库存。

● 开关（标准负载）

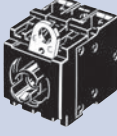
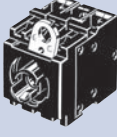
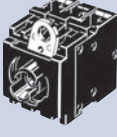
形状	不带灯	带灯		
		无减压单元 	带减压单元 AC110V 	带减压单元 AC220V 
接点	型号			
SPST-NO	A22-10M	A22L-10M	A22L-10M-T1	A22L-10M-T2
SPST-NC	A22-01M	A22L-01M	A22L-01M-T1	A22L-01M-T2
SPST-NO + SPST-N	A22-11M	A22L-11M	A22L-11M-T1	A22L-11M-T2
SPST-NO + SPST-NO	A22-20M	A22L-20M	A22L-20M-T1	A22L-20M-T2
SPST-NC + SPST-NC	A22-02M	A22L-02M	A22L-02M-T1	A22L-02M-T2

注：用于减压带灯，使用A22-24A□。仅可使用24-V LED灯。

● 灯

● LED灯

使用电压		AC/DC 6V	AC/DC 12V	AC/DC 24V
形状	LED灯	型号		
	AC和DC	红色	A22-12AR	A22-24AR
		绿色	A22-12AG	A22-24AG
		黄色*	A22-12AY	A22-24AY
		蓝色	A22-12AA	A22-24AA

注：用于减压带灯，使用A22-24A□。仅可使用24-V LED灯。

* 用于选择器颜色为黄色或白色时。

成套型号：请参见第2页～第4页。

■ 规格：请参见A22。■ 外形尺寸：请参见第10页。
■ 附件和工具：请参见A22。



各部位名称

■ 型号结构

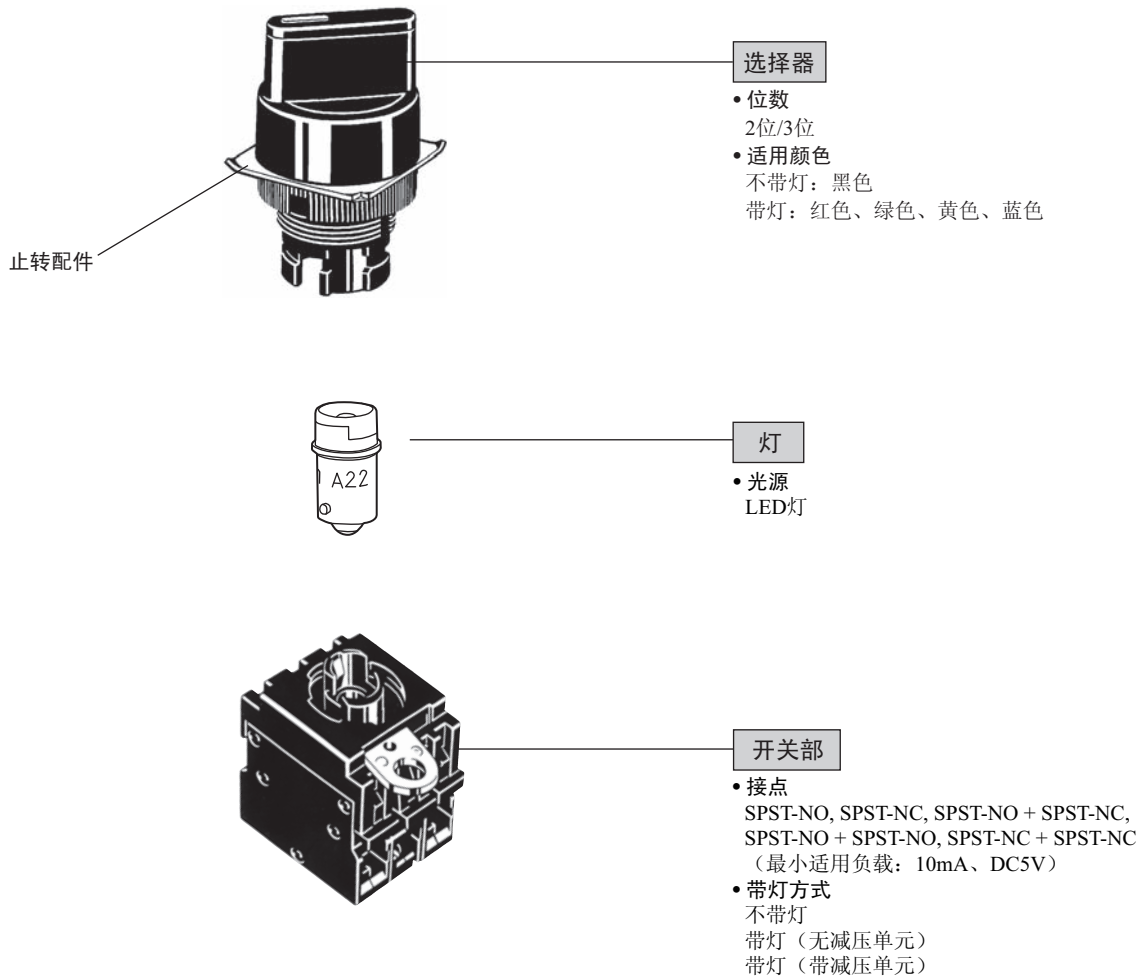

■ 规格：请参见A22。
■ 外形尺寸：请参见第10页。

■ 使用注意事项：请参见A22。
■ 附件和工具：请参见A22。



各部分名称

■ 接点

● 2位型

旋钮位置	SPST-NO	SPST-NC	SPST-NO + SPST-NC	SPST-NO + SPST-NO	SPST-NC + SPST-NC

● 3位型

旋钮位置	SPST-NO + SPST-NC	SPST-NO + SPST-NO	SPST-NC + SPST-NC

■ 动作角度

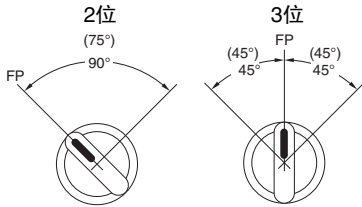

注1. 用于自动复位的角度显示在括号中。
 2. FP: 空闲位置

外形尺寸

(单位: mm)

● 旋钮型选择开关 (带灯/不带灯)

● 旋钮型选择开关

A22S/A22W

● A22S-C

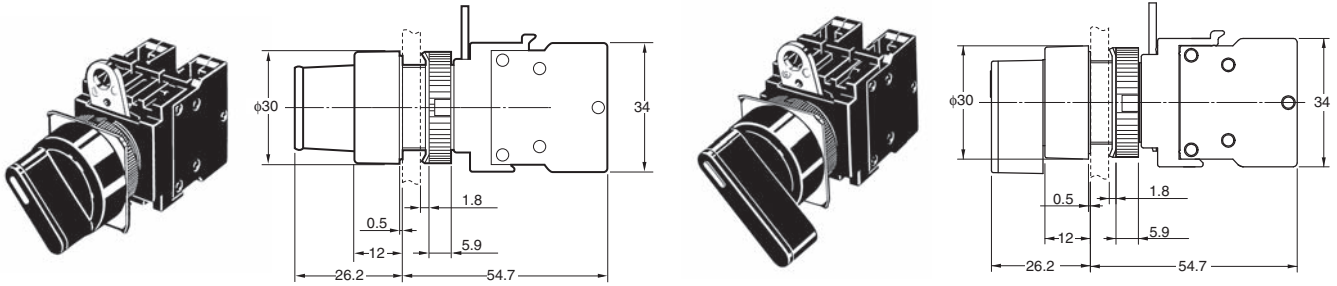

■ 端子配置图 (底视图)

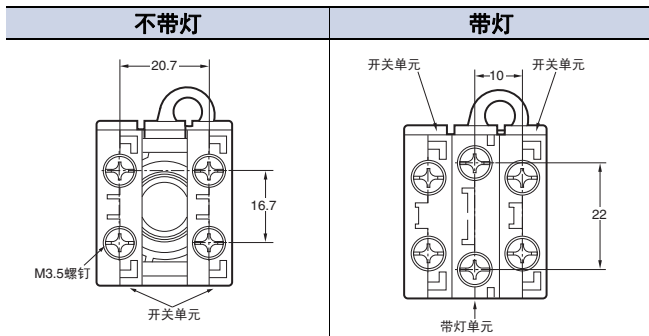

● 面板切割

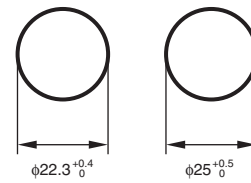

- 对面板进行喷漆等表面处理时, 应该注意指定的面板加工尺寸为处理后的尺寸。
- 建议面板厚度: 1~5mm。
- $\phi 25$ mm面板的场合请使用A22Z-R25。

■ 端子接线图

类型	端子接线图
不带灯	<p>底视图</p>
带灯, 无减压单元	<p>底视图</p>
带灯, 带减压单元	<p>底视图</p>

注: 上述端子接线图是SPST-NO +SPST-NC的示例。

■ 附件

请参见A22相应段落中的相关信息。

注意事项

请参见A22的按钮开关/指示灯共通注意事项和注意事项。



购买时的注意事项

承蒙对欧姆龙株式会社（以下简称“本公司”）产品的一贯厚爱和支持，藉此机会再次深表谢意。
在购买“本公司产品”之际，如果没有其他特别约定，无论客户从哪个经销商购买，都将适用本注意事项中记载的条件。
请在充分了解这些注意事项基础上订购。

1. 定义

本注意事项中的术语定义如下。

- (1) “本公司产品”：“本公司”的F系统机器、通用控制器、传感器、电子/结构部件
- (2) “产品目录等”：与“本公司产品”有关的欧姆龙综合产品目录、F系统设备综合产品目录、安全组件综合产品目录、电子/机构部件综合产品目录以及其他产品目录、规格书、使用说明书、操作指南等，包括以电子数据方式提供的资料。
- (3) “使用条件等”：在“产品目录等”资料中记载的“本公司产品”的使用条件、额定值、性能、动作环境、操作使用方法、使用时的注意事项、禁止事项以及其他事项
- (4) “客户用途”：是指“本公司产品”的客户使用本产品的方法，包括将“本公司产品”组装或运用到客户生产的部件、电子电路板、机器、设备或系统等产品中。
- (5) “适用性等”：在“客户用途”中“本公司产品”的(a)适用性、(b)动作、(c)不侵害第三方知识产权、(d)法规法令的遵守以及(e)满足各种规格标准

2. 关于记载事项的注意事项

对“产品目录等”中的记载内容，请理解如下要点。

- (1) 额定值及性能值是在单项试验中分别在各条件下获得的值，并非保证在各额定值及性能值的综合条件下获得的值。
- (2) 所提供的参考数据仅作参考，并非保证可在该范围内一直正常动作。
- (3) 应用示例仅作参考，“本公司”就“适用性等”不做保证。
- (4) 如果因改进或本公司原因等，本公司可能会停止“本公司产品”的生产或变更“本公司产品”的规格。

3. 使用时的注意事项

选用及使用本公司产品时请理解如下要点。

- (1) 除了额定值、性能指标外，使用时还必须遵守“使用条件等”。
- (2) 客户必须自己负责确认“适用性等”，然后判断是否选用“本公司产品”。“本公司”对“适用性等”不做任何保证。
- (3) 对于“本公司产品”在客户的整个系统中的设计用途，必须由客户自己负责对是否已进行了适当配电、安装等进行事先确认。
- (4) 使用“本公司产品”时，客户必须采取如下措施：(i) 相对额定值及性能指标，必须在留有余量的前提下使用“本公司产品”，并采用冗余设计等安全设计(i)所采用的安全设计必须确保即使“本公司产品”发生故障时也可将“客户用途”中的危险降到最小程度、(ii) 构建随时提示使用者危险的完整安全体系、(iv) 针对“本公司产品”及“客户用途”定期实施各项维护保养。
- (5) “本公司产品”是作为用于一般工业产品的通用产品而设计生产的。因此，不是为如下用途而设计生产的。如果客户将“本公司产品”用于这些用途，“本公司”关于“本公司产品”不做任何保证。
 - (a) 必须具备很高安全性的用途(例：核能控制设备、燃烧设备、航空/宇宙设备、铁路设备、升降设备、娱乐设备、医疗设备、安全装置、其他可能危及生命及人身安全的用途)
 - (b) 必须具备很高可靠性的用途(例：燃气、自来水、电力等供应系统、24小时连续运行系统、结算系统、以及其他处理权利、财产的用途等)
 - (c) 具有苛刻条件或严酷环境的用途(例：安装在室外的设备、会受到化学污染的设备、会受到电磁波影响的设备、会受到振动或冲击的设备等)
 - (d) “产品目录等”资料中未记载的条件或环境下的用途
- (6) 除了不适用于上述3.(5)(a)至(d)中记载的用途外，“本产品目录等资料中记载的产品”也不适用于汽车(含二轮车，以下同)。请勿配置到汽车上使用。关于汽车配置用产品，请咨询本公司销售人员。

4. 保修条件

“本公司产品”的保修条件如下。

- (1) 保修期限 自购买起1年。(但是，“产品目录等”资料中有明确说明时除外。)
- (2) 保修内容 对于发生故障的“本公司产品”，由“本公司”判断实施其中任一种保修方式。
 - (a) 在本公司的维修保养服务点对发生故障的“本公司产品”进行免费修理(但是对于电子、结构部件不提供修理服务。)
 - (b) 对发生故障的“本公司产品”免费提供同等数量的替代品
- (3) 非保修对象 当故障原因为如下任何一种情况时，不提供保修。
 - (a) 将“本公司产品”用于原本设计用途以外的用途
 - (b) 超过“使用条件等”范围的使用
 - (c) 违反本注意事项“3.使用时的注意事项”的使用
 - (d) 因非“本公司”进行的改装、修理导致故障时
 - (e) 因非“本公司”出品的软件导致故障时
 - (f) 按照从“本公司”出货时的科学、技术水平无法预见的原因
 - (g) 上述以外，“本公司”或“本公司产品”以外的原因(包括天灾等不可抗力)

5. 责任限度

本注意事项中记载的保修是关于“本公司产品”的全部保证。对于产生的与“本公司产品”有关的损害，“本公司”及“本公司产品”的经销商不负任何责任。本书的信息已仔细核对并认为是准确的，但是对于文字，印刷和核对错误或疏忽不承担任何责任。

6. 出口管理

将“本公司产品”或技术资料出口或向国外提供时，遵守中国及有关各国关于安全保障进出口管理方面的法律、法规的同时，理解防止扩散大规模杀伤性武器和防止过度储备常规武器之宗旨的基础上，为不被用于上述用途而请恰当地管理。若客户涉嫌违反上述法律、法规或将“本公司产品”用于上述用途时，有可能无法提供“本公司产品”或技术资料。